

cudy

Quick Installation Guide

AC1200 Dual Band Gigabit Mesh Wi-Fi Router

English	Deutsch	Français	Español
Italiano	Български	Čeština	Dansk
Ελληνικά	Eesti	Suomi	Hrvatski
Magyar	Қазақша	Lietuvių kalba	Latviski
Nederlands	Norsk	Polski	Português
Română	Русский	Slovenčina	Slovenščina
Srpski	Svenska	Türkçe	Україна
العربية	日本語	한국어	Indonesia
தமிழ்	Tiếng Việt	中文 (繁體)	

NEED TECH HELP?	 
 www.cudy.com/qr_vg_wr	
 www.cudy.com	<small>810600563</small>
 support@cudy.com	
 www.cudy.com/download	

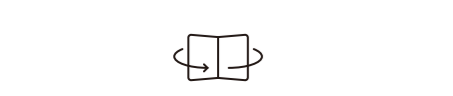
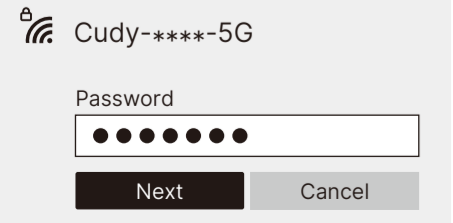
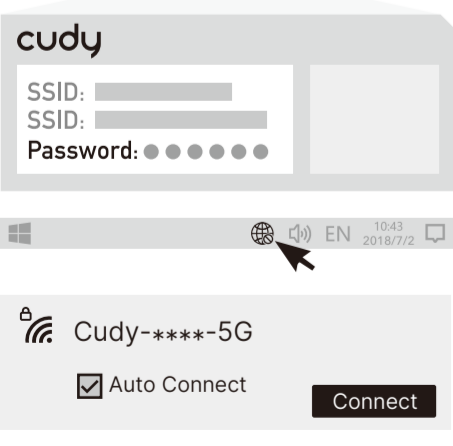
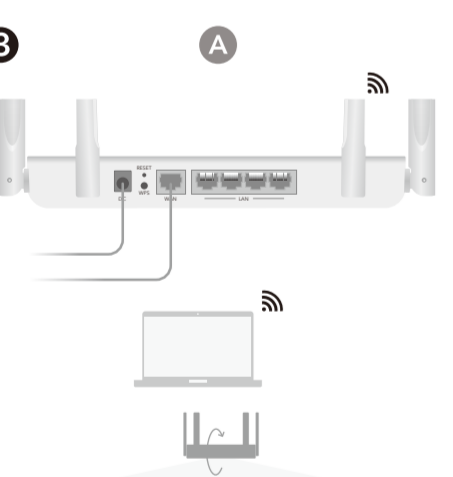
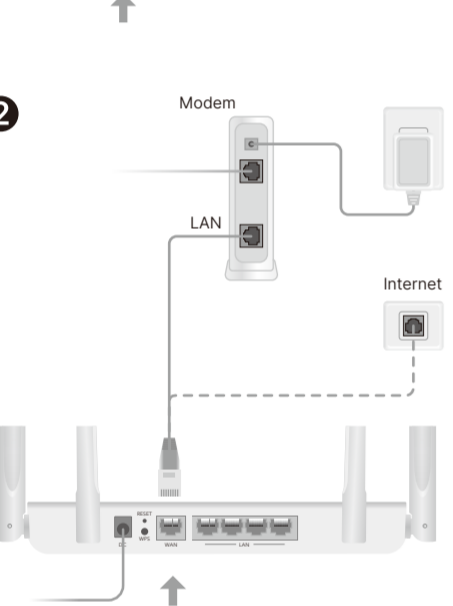
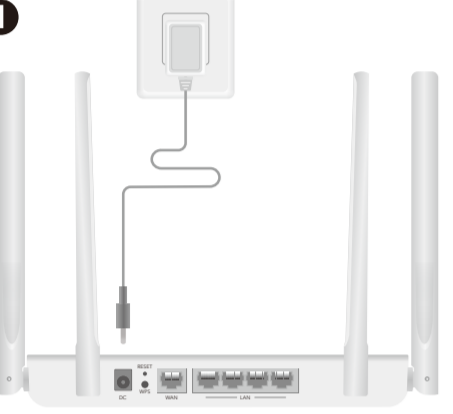

English

1 Connect the power adapter to the router and wait for the **Power** system indicator light to turn solid on.

2 Connect the router's **WAN** port to DSL/Cable Modem or the Ethernet wall outlet.

3 Connect the router via **A** or **B** method.

4 Turn on the router and wait for the **Power** system indicator light to turn solid on.

5 Turn on the computer and wait for the **Power** system indicator light to turn solid on.

A Wi-Fi: Connect your device to the router's Wi-Fi. (the default network name/SSID and Password are printed on the bottom of the router.)

B Wi-Fi: Connect your device to the router's Wi-Fi. (the default network name/SSID and Password are printed on the bottom of the router.)

Flip the page to continue...

Dansk

1 Tilslut strømadapteren til routeren og vent på, at **Power** -systemindikatorlyset tænder solidt.

2 Tilslut routerens **WAN** -port til DSL/kabelmodem eller Ethernet Wall Outlet.

3 Tilslut routeren via **A** eller **B** -metoden.

4 Tænd routeren og vent på, at **Power** -systemindikatorlyset tænder solidt.

5 Tænd computeren og vent på, at **Power** -systemindikatorlyset tænder solidt.

A Wi-Fi: Tilslut din enhed til routerens Wi-Fi. (Standardnetværksnavnet/SSID og adgangskode udskrives på bunden af routeren.)

B Wi-Fi: Tilslut din enhed til routerens Wi-Fi. (Standardnetværksnavnet/SSID og adgangskode udskrives på bunden af routeren.)

Vend siden for at fortsætte...

Blad omvendt for at fortsætte...

Denne side er oversat af Google.

Lietuvių kalba

1 Prijunkite maitinimo adapterį prie maršrutizatoriaus ir palaukite, kol **Power** sistemos indikatoriaus lemputė įjungs tvirtai.

2 Prijunkite maršrutizatoriaus **WAN** prievadą prie DSL/kabelio modemo arba „Ethernet“ sienos lizdo.

3 Prijunkite maršrutizatorių **A** arba **B** metodu.

4 Įjunkite routerį ir laukite, kol **Power** sistemos indikatorius įjungs tvirtai.

A Wi-Fi: Prijunkite savo įrenginį prie maršrutizatoriaus „Wi-Fi“. (Numatytais tinklo pavadinimas/SSID ir slaptažodis atspausdinami maršrutizatoriaus apačioje.)

Puslapį apverkite, norėdami tęsti...

Ši puslapis yra išverstas iš anglų kalbos.

Denne side er oversat af Google.

Русский

1 Подключите адаптер питания к маршрутизатору и дождитесь индикатора системы **Power**, чтобы включить твердый.

2 Подключите **WAN** -порт маршрутизатора к DSL/кабельным модему или розетку Ethernet.

3 Подключите маршрутизатор с помощью метода **A** или **B**.

A Wi-Fi: Подключите свое устройство к Wi-Fi маршрутизатора. (Предварительное имя сети/SSID и пароль по умолчанию/SSID и пароль напечатаны в нижней части маршрутизатора.)

Переверните страницу, чтобы продолжить...

Denne side er oversat af Google.

Deutsch

1 Schließen Sie den Leistungsadapter an den Router an und warten Sie, bis das **Power** -System -Indikatorlicht fest eingeschaltet wird.

2 Schließen Sie den **WAN** -Anschluss des Routers an DSL/Kabelmodem oder die Ethernet -Wandausslass an.

3 Schließen Sie den Router über eine **A**- oder **B** -Methode an.

4 Schalten Sie den Router ein und warten Sie, bis das **Power** -Systemindikatorlicht fest eingeschaltet ist.

A WLAN: Schließen Sie Ihr Gerät mit dem WLAN des Routers an. (Der Standard -Netzwerkname/die SSID und das Passwort sind unten im Router gedruckt.)

Die Seite umblättern, um fortzufahren...

Denne side er oversat af Google.

Ελληνικά

1 Συνδέστε τον προσαρμογέα τροφοδοσίας στον δρομολογητή και περιμένετε το φως του δείκτη **Power** για να ενεργοποιησετε το στερεό.

2 Συνδέστε τη θύρα **WAN** του δρομολογητή με το μόντεμ DSL/καλωδίου ή την έξοδο τοίχου Ethernet.

3 Συνδέστε το δρομολογητή μέσω της μεθόδου **A** ή **B**.

4 Ενεργοποιήστε τον router και περιμένετε το φως του δείκτη **Power** να ανάψει.

A Wi-Fi: Συνδέστε τη συσκευή σας στο Wi-Fi του δρομολογητή. (Το προεπιλεγμένο όνομα δικτύου/SSID και ο κωδικός πρόσβασης εκτυπώνονται στο κάτω μέρος του δρομολογητή.)

Αναστρέψτε τη σελίδα για να συνεχίσετε...

Denne side er oversat af Google.

Latviski

1 Pievienojiet strāvas adapteri maršrutētājam un gaidiet, līdz **Power** sistēmas indikatora gaisma ieslēdzas.

2 Pievienojiet maršrutētāja **WAN** portu ar DSL/kabeļa modemu vai Ethernet sienas izeju.

3 Pievienojiet maršrutētāju, izmantojot **A** vai **B** metodi.

A Wi-Fi: Pievienojiet ierīci maršrutētāja Wi-Fi. (Noklusējuma tīkla nosaukums/SSID un parole ir drukāti maršrutētāja apakšā.)

Pārvērtiet lapu, lai turpinātu...

Denne side er oversat af Google.

Slovenčina

1 Pripojte napájací adaptér k smerovači a počkajte, kým sa zapne svetlo indikátora systému **Power**.

2 Pripojte port **WAN** smerovača k modemu DSL/Cable alebo k zásuvke na stenu Ethernet.

3 Pripojte smerovač metódou **A** alebo **B**.

A Wi-Fi: Pripojte svoje zariadenie k Wi-Fi smerovača. (Predvolený názov siete/SSID a heslo sú vytlačené v dolnej časti smerovača.)

Prelistujte stranu pre pokračovanie...

Denne side er oversat af Google.

Denne side er oversat af Google.

Denne side er oversat af Google.

Denne side er oversat af Google.

Denne side er oversat af Google.

Denne side er oversat af Google.

Denne side er oversat af Google.

日本語

1 電源アダプターをルーターに接続し、**Power** システムインジケータライトが固体をオンにするのを待ちます。

2 ルーターの**WAN**ポートをDSL/ケーブルモデムまたはイーサネットウォールアウトレットに接続します。

3 **A**または**B**メソッドを介してルーターを接続します。

A Wi-Fi : デバイスをルーターのWi-Fiに接続します。（デフォルトのネットワーク名/SSIDとパスワードは、ルーターの下部に印刷されています。）

このページを横断してページをめくってください...

Français

1 Connectez l'adaptateur d'alimentation au routeur et attendez que le voyant du système **Power** s'allume.

2 Connectez le port **WAN** du routeur au modem DSL / câble ou à la sortie murale Ethernet.

3 Connectez le routeur via une méthode **A** ou **B**.

4 Allumez le routeur et attendez que le voyant du système **Power** s'allume.

A Wi-Fi: Connectez votre appareil au Wi-Fi du routeur. (Le nom / SSID du réseau par défaut et le mot de passe sont imprimés en bas du routeur.)

Tournez la page pour continuer...

Denne side er oversat af Google.

Denne side er oversat af Google.

Denne side er oversat af Google.

Eesti

1 Ühendage toiteadapter ruuteriga ja oodake, kuni **Power** süsteemi indikaatorituli tahke sisselülitamine.

2 Ühendage ruuteri **WAN** -port DSL/kaabli modemi või Etherneti seina väljalaskeavaga.

3 Ühendage ruuter **A** või **B** meetodil.

A Wi-Fi: Ühendage oma seade ruuteri WiFi-ga. (Vaikevõrgu nimi/SSID ja parool on trükitud ruuteri allosas.)

Lehe pööramiseks jätkake ...

Denne side er oversat af Google.

Denne side er oversat af Google.

Denne side er oversat af Google.

Denne side er oversat af Google.

Denne side er oversat af Google.

Denne side er oversat af Google.

Nederlands

1 Sluit de vermogensadapter aan op de router en wacht tot het **Power** -systeemindikatorlampje vast wordt ingeschakeld.

2 Sluit de **WAN** -poort van de router aan op DSL/kabelmodem of de Ethernet -wanduitgang.

3 Sluit de router aan via de **A**- of **B** -methode.

A Wi-Fi: Sluit uw apparaat aan op de wifi van de router. (De standaard netwerknaam/SSID en het wachtwoord worden onderaan de router afgedrukt.)

Slu de pagina om om door te gaan...

Denne side er oversat af Google.

Denne side er oversat af Google.

Denne side er oversat af Google.

Denne side er oversat af Google.

Denne side er oversat af Google.

Denne side er oversat af Google.

Denne side er oversat af Google.

Denne side er oversat af Google.

Denne side er oversat af Google.

Denne side er oversat af Google.

Denne side er oversat af Google.

Denne side er oversat af Google.

Denne side er oversat af Google.

Denne side er oversat af Google.

Denne side er oversat af Google.

Denne side er oversat af Google.

Denne side er oversat af Google.

Denne side er oversat af Google.

한국어

1 전원 어댑터를 라우터에 연결하고 **Power** 시스템 표시등이 고체를 켜 때까지 기다립니다.

2 라우터의 WAN 포트를 DSL/케이블 모뎀 또는 이더넷 벽 배출구에 연결하십시오.

3 **A** 또는 **B** 메소드를 통해 라우터를 연결하십시오.

A Wi-Fi : 장치를 라우터의 Wi-Fi에 연결하십시오. (기본 네트워크 이름/SSID 및 비밀번호는 라우터 하단에 인쇄됩니다.)

이 페이지를 뒤집어 계속 읽으세요...

Denne side er oversat af Google.

Denne side er oversat af Google.

Español

1 Conecte el adaptador de alimentación al enrutador y espere a que la luz del indicador del sistema **Power** se encienda.

2 Conecte el puerto **WAN** del enrutador al módem DSL/cable o la salida de pared Ethernet.

3 Conecte el enrutador a través del método **A** o **B**.

A Wi-Fi: Conecte su dispositivo al Wi-Fi del enrutador. (El nombre de red predeterminado/S-SSID y la contraseña se imprimen en la parte inferior del enrutador.)

Voltee la página para continuar...

Denne side er oversat af Google.

Denne side er oversat af Google.

Denne side er oversat af Google.

Denne side er oversat af Google.

Denne side er oversat af Google.

Denne side er oversat af Google.

Suomi

1 Kytke virtaalähde reitittimeen ja odota, että **Power** -järjestelmän merkivalo käynnistyy kiinteään.

2 Kytke reitittimen **WAN** -portti DSL/kaapelimodeemiin tai Ethernet -seinän poistoaukkoon.

3 Kytke reititin **A**- tai **B** -menetelmällä.

A Wi-Fi: Kytke laite reitittimen Wi-Fi. (Oletusverkon nimi/SSID ja salasana tulostetaan reitittimen pohjalle.)

Käännä sivu jatkaaksesi...

Denne side er oversat af Google.

Denne side er oversat af Google.

Denne side er oversat af Google.

Norsk

1 Koble strømadapteren til ruteren og vent på at **Power** -systemindikatorlyset skal slå fast på.

2 Koble ruterens **WAN** -port til DSL/kabelmodem eller Ethernet Wall Outlet.

3 Koble ruteren via **A** eller **B** -metoden.

A Wi-Fi: Koble enheten til ruterens Wi-Fi. (Standard nettverksnavn/SSID og passord skrives ut på bunnen av ruteren.)

Snu siden for å fortsette...

Denne side er oversat af Google.

Denne side er oversat af Google.

Denne side er oversat af Google.

Denne side er oversat af Google.

Denne side er oversat af Google.

Denne side er oversat af Google.

Denne side er oversat af Google.

Denne side er oversat af Google.

Denne side er oversat af Google.

Denne side er oversat af Google.

Denne side er oversat af Google.

Denne side er oversat af Google.

Denne side er oversat af Google.

Denne side er oversat af Google.

Denne side er oversat af Google.

Denne side er oversat af Google.

Denne side er oversat af Google.

Denne side er oversat af Google.

Denne side er oversat af Google.

Denne side er oversat af Google.

Denne side er oversat af Google.

Denne side er oversat af Google.

Denne side er oversat af Google.

Denne side er oversat af Google.

Denne side er oversat af Google.

Denne side er oversat af Google.

Denne side er oversat af Google.

Denne side er oversat af Google.

Denne side er oversat af Google.

Denne side er oversat af Google.

Denne side er oversat af Google.

Denne side er oversat af Google.

Italiano

1 Collegare l'adattatore di alimentazione al router e attendere che la luce dell'indicatore di sistema **Power** si accenda.

2 Collegare la porta **WAN** al modem DSL/cavo o all'uscita della parete Ethernet

3 Collegare il router tramite il metodo **A** o **B**.

A Wi-Fi: Collega il tuo dispositivo al Wi-Fi del router. (Il nome di rete predefinito/SSID e la password sono stampati nella parte inferiore del router.)

Gira la pagina per continuare...

Denne side er oversat af Google.

Denne side er oversat af Google.

Denne side er oversat af Google.

Denne side er oversat af Google.

Denne side er oversat af Google.

Denne side er oversat af Google.

Denne side er oversat af Google.

Denne side er oversat af Google.

Denne side er oversat af Google

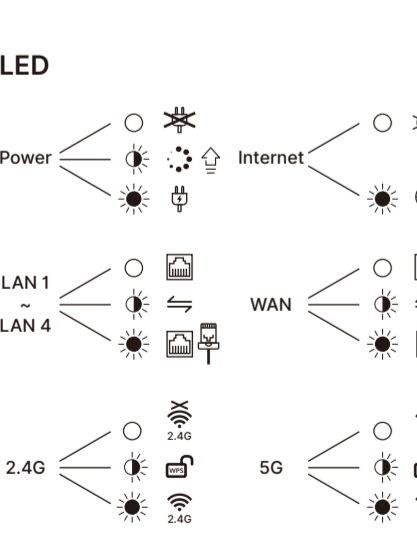
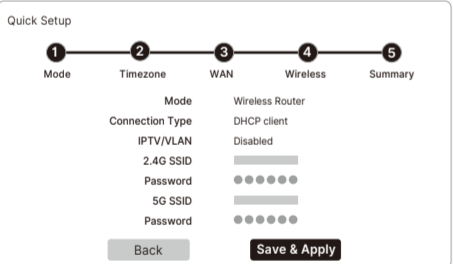
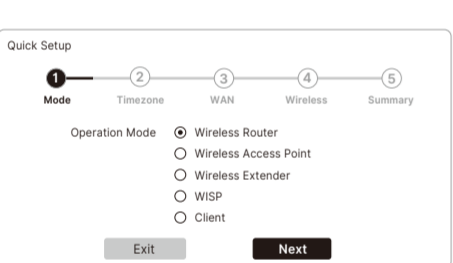
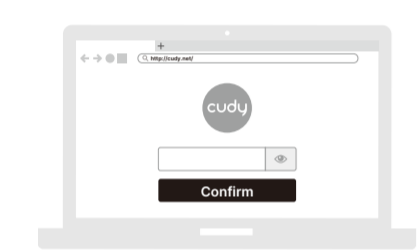
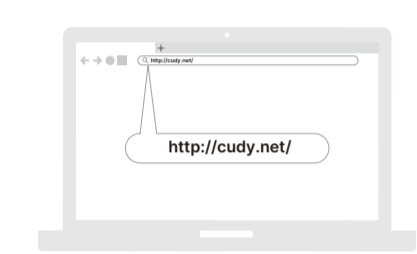
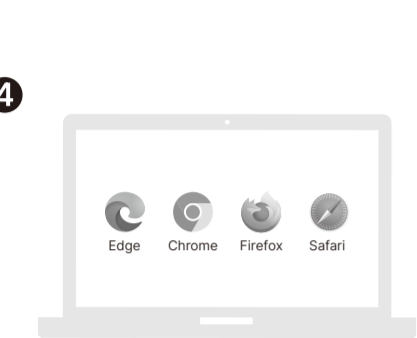
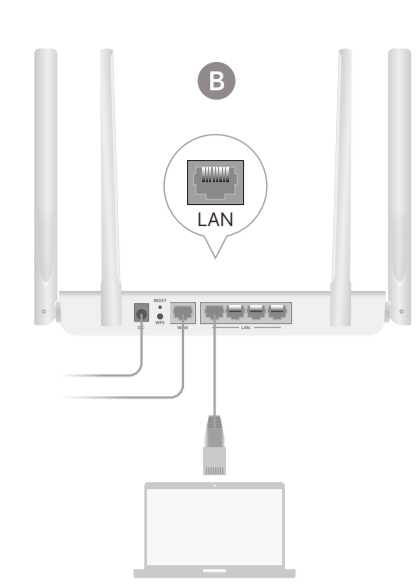

English

B Wired: Turn off the Wi-Fi on your device and connect it to the router's **LAN** port via an Ethernet cable.

4 Open a browser and follow the pictures to configure the router.

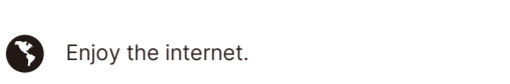

Dansk

B Kablet: Sluk for Wi-Fi på din enhed, og tilslut den til routerens **LAN**-port via et Ethernet-kabel.

4 Åbn en browser, og følg billederne for at konfigurere routeren.

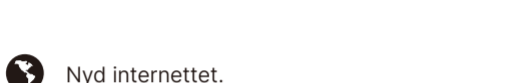

Lietuvių kalba

B Wired: Išjunkite savo įrenginio „Wi-Fi“ ir prijunkite jį prie maršrutizatoriaus **LAN** prievado per erneto kabelį.

4 Atidarykite naršyklę ir sekite paveikslėlius, kad sukongūruotumėte maršrutizatorių.

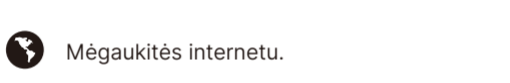

Русский

В проводной: Выключите Wi-Fi на своем устройстве и подключите его к порту **LAN** маршрутизатора через кабель Ethernet.

4 Откройте браузер и следуйте изображениям, чтобы настроить маршрутизатор.

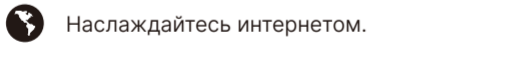

Deutsch

B Verdrahtungs: Schalten Sie das WLAN auf Ihrem Gerät aus und schließen Sie es über ein Ethernet-Kabel an den **LAN**-Anschluss des Routers an.

4 Öffnen Sie einen Browser und befolgen Sie die Bilder, um den Router zu konfigurieren.

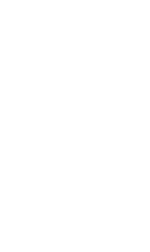

Ελληνικά

B Wired: Απενεργοποιήστε το Wi-Fi στη συσκευή σας και συνδέστε την στη θύρα **LAN** του δρομολογητή μέσω καλωδίου Ethernet.

4 Ανοίξτε ένα πρόγραμμα περιήγησης και ακολουθήστε τις εικόνες για να διαμορφώσετε τον δρομολογητή.



Latviski

B Vads: Izslēdziet ierīces Wi-Fi un savienojiet to ar maršrutētāja **LAN** portu, izmantojot Ethernet kabeli.

4 Atveriet pārliūkprogrammu un sekojiet attēliem, lai konfigurētu maršrutētāju.



Slovenčina

B Káblovo: Vypnite Wi-Fi na svojom zariadení a pripojte ho k portu **LAN** smerovača cez ethernetový kábel.

4 Otvorte prehliadač a postupujte podľa obrázkov a nakonfigurujte smerovač.



日本語

B 有線：デバイスのWi-Fiをオフにし、イーサネットケーブルを介してルーターの**LAN**ポートに接続します。

4 ブラウザを開き、写真をフォローしてルーターを構成します。



Français

B Filaire: Éteignez le Wi-Fi sur votre appareil et connectez-le au port **LAN** du routeur via un câble Ethernet.

4 Ouvrez un navigateur et suivez les images pour configurer le routeur.

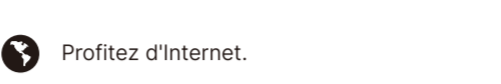

Eesti

B Juhtmega: Lülitage oma seadme WiFi välja ja ühendage see Etherneti kaabli kaudu ruuteri **LAN**-portiga.

4 Avage brauser ja järgige pilte, et ruuteri konfigurееrimiseks.



Nederlands

B Wired: Schakel de wifi uit op uw apparaat en sluit deze aan op de **LAN**-poort van de router via een Ethernet-kabel.

4 Open een browser en volg de afbeeldingen om de router te configureren.

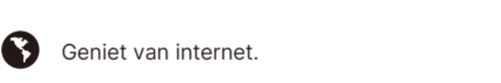

Slovenščina

B Žična: Izklopite Wi-Fi na svoji napravi in ga povežite z vhodom usmerjevalnika **LAN** prek Ethernet kabla.

4 Odprite brskalnik in sledite slikam, da konfigurirate usmerjevalnik.

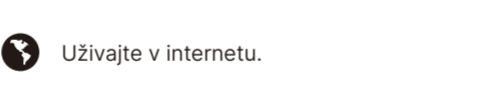

한국어

B 유선： 장치의 Wi-Fi를 끄고 이더넷 케이블을 통해 라우터의 **LAN** 포트에 연결하십시오.

4 브라우저를 열고 그림을 따라 라우터를 구성하십시오.

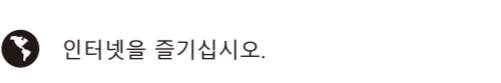

Español

B Cable: Apague el Wi-Fi en su dispositivo y conéctelo al puerto **LAN** del enrutador a través de un cable Ethernet.

4 Abra un navegador y siga las imágenes para configurar el enrutador.



Suomi

B Langallinen: Sammuta laitteen Wi-Fi ja kytke se reitittimen **LAN**-porttiin Ethernet-kaapelin kautta.

4 Avaa selain ja seuraa kuvia määrittääksesi reitittimen.



Norsk

B Kablet: Slå av Wi-Fi på enheten din og koble den til ruterens **LAN**-port via en Ethernet-kabel.

4 Åpne en nettleser og følg bildene for å konfigurere ruteren.



Srpski

В Виред: Искључите Ви-Фи на свој уређај и повежите га на рутер ЛАН порт путем Етхернет кабла.

4 Отворите прегледач и следите слике да бисте конфигурисали рутер.



Indonesia

B Kabel: Matikan Wi-Fi di perangkat Anda dan sambungkan ke port **LAN** router melalui kabel Ethernet.

4 Buka browser dan ikuti gambar untuk mengonfigurasi router.



Italiano

B Cablato: Spagnere il Wi-Fi sul dispositivo e collegarlo alla porta **LAN** del router tramite un cavo Ethernet.

4 Apri un browser e segui le immagini per configurare il router.

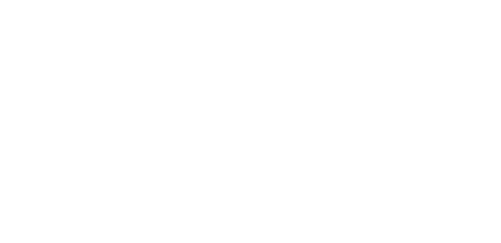

Hrvatski

B Žičano: Isključite Wi-Fi na svom uređaju i spojite ga s **LAN** priključkom usmjerivača putem Ethernet kabela.

4 Otvorite preglednik i slijedite slike kako biste konfigurirali usmjerivač.

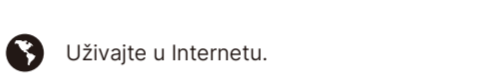

Polski

B Przewodowa: Wyłącz Wi-Fi na urządzeniu i podłącz go do portu **LAN** routera za pomocą kabla Ethernet.

4 Otwórz przeglądarkę i śledź zdjęcia, aby skonfigurować router.

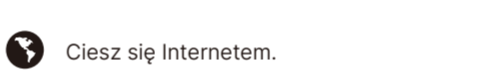

Svenska

B Wired: Stäng av Wi-Fi på enheten och anslut den till routerns **LAN**-port via en Ethernet-kabel.

4 Öppna en webbläsare och följ bilderna för att konfigurera routern.

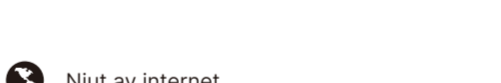

ภาษาไทย

B มีสาย: ปิด Wi-Fi บนอุปกรณ์ของคุณและเชื่อมต่อกับพอร์ต **LAN** ของเราเตอร์ผ่านสายเคเบิลอีเธอร์เน็ต

4 เปิดเบราว์เซอร์และติดตามรูปภาพเพื่อกำหนดค่าเราเตอร์



Български

В Wired: Изключете Wi-Fi на устройството си и го свържете към порта на **LAN** на рутера чрез Ethernet кабел.

4 Отворете браузър и следвайте снимките, за да конфигурирате рутера.



Magyar

B Vezetékes: Kapcsolja ki a készülék Wi-Fi-jét, és csatlakoztassa azt az útvalásztó **LAN**-portjához Ethernet kábel segítségével.

4 Nyissa meg a böngészőt, és kövesse a képeket az útvalasztó konfigurálásához.



Português

B Fio: Desligue o Wi-Fi no seu dispositivo e conecte-o à porta **LAN** do roteador por meio de um cabo Ethernet.

4 Abra um navegador e siga as imagens para configurar o roteador.



Türkçe

В Kablolu: Cihazınızdaki Wi-Fi'yi kapatın ve bir Ethernet kablosu aracılığıyla yönlendiricinin **LAN** bağlantı noktasına bağlayın.

4 Bir tarayıcı açın ve yönlendiriciyi yapılandırmak için resimleri izleyin.



Tiếng Việt

B Có dây: Tắt Wi-Fi trên thiết bị của bạn và kết nối nó với cổng **LAN** của bộ định tuyến thông qua cáp Ethernet.

4 Mở trình duyệt và làm theo hình ảnh để định cấu hình bộ định tuyến.



Čeština

В Kabelové: Vypněte Wi-Fi na zařízení a připojte jej k portu **LAN** routera pomocí ethernetového kabelu.

4 Otevřete prohlížeč a postupujte podle obrázků a nakonfigurujte router.

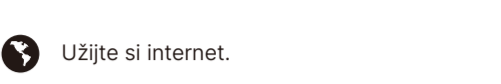

Қазақша

В Сымды: Құрылғыдағы Wi-Fi-ды өшіріп, маршрутизатордың **LAN** портына Ethernet кабелі арқылы өшіріңіз.

4 Браузерді ашып, маршрутизаторды конфигурациялау үшін суреттерді орындаңыз.

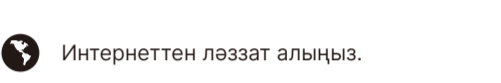

Română

B Wired: Opriți Wi-Fi-ul de pe dispozitivul dvs. și conectați-l la portul **LAN** al routerului printr-un cablu Ethernet.

4 Deschideți un browser și urmați imaginile pentru a configura routerul.



Україна

В Провідний: Вимкніть Wi-Fi на своєму пристрої та підключіть його до порту **LAN** маршрутизатора за допомогою кабелю Ethernet.

4 Відкрийте браузер і дотримуйтесь зображень, щоб налаштувати маршрутизатор.

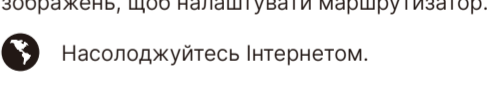

中文 (繁體字)

В 有線：關閉設備上的Wi-Fi，然後通過以太網電纜將其連接到路由器的LAN端口。

4 打開瀏覽器，然後按照界面指導步驟進行配置。

