



Quick Installation Guide

AC1200 Dual Band Gigabit Mesh Wi-Fi Router

Model: WR1300

NEED TECH HELP?

- www.cudy.com/qr_vg_wr
- www.cudy.com
- support@cudy.com
- www.cudy.com/download



810600562

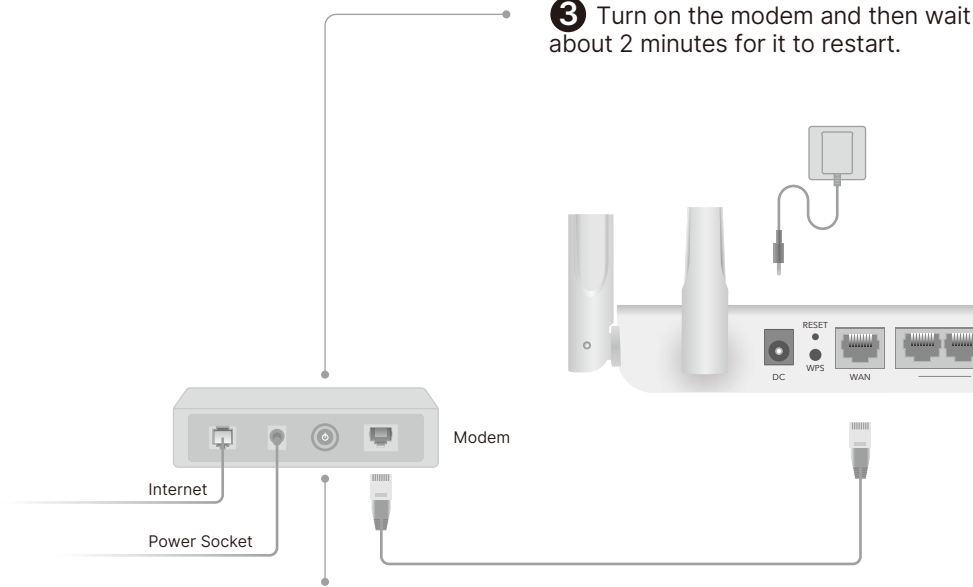

1 Turn off the modem, and remove the battery if it has one.

2 Connect Cudy's **WAN** port to your ISP modem.

3 Turn on the modem and then wait about 2 minutes for it to restart.

4 Connect the power adapter to the router, and wait for 2-3 minutes until the Power LED turns solid on.

5 Connect the router via **A** or **B** method.

A Wi-Fi: Connect your device to the router's Wi-Fi using the SSID (network name) and Password printed on the bottom label of the router.

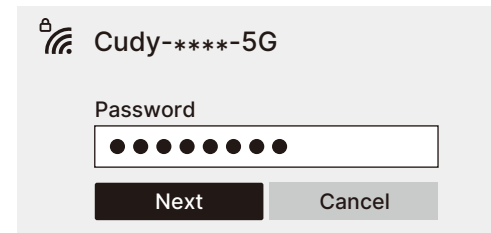
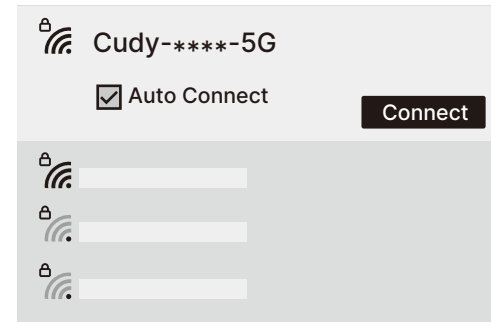
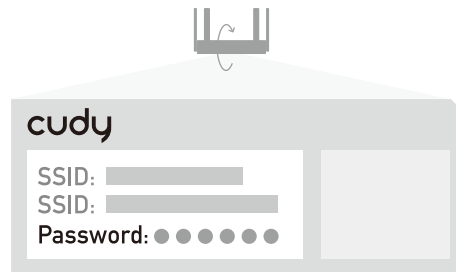

Go to step 6 and continue.

B Wired: Turn off the Wi-Fi on your computer and connect it to the router's LAN port via an Ethernet cable.

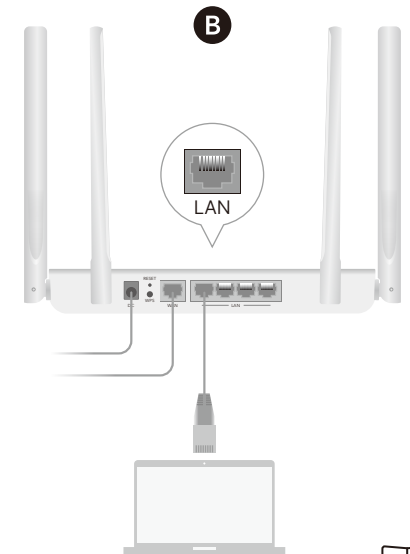

6 Launch a web browser, and enter <http://cudy.net/> or <http://192.168.10.1/> in the address bar. Create an administrator password to log in.

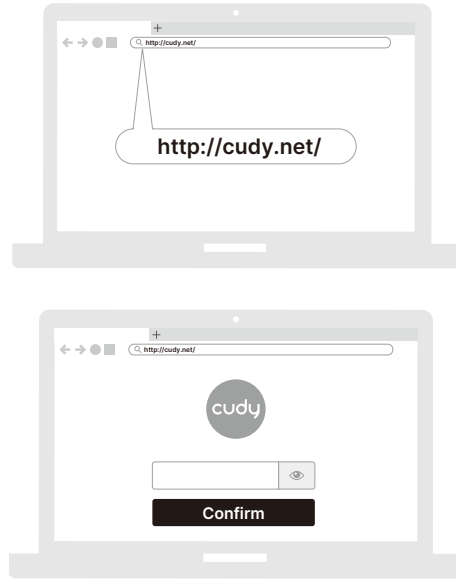
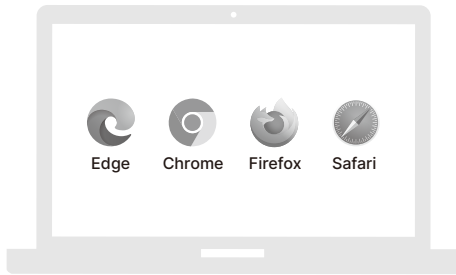

7 Follow the step-by-step instructions to set up the Internet connection.

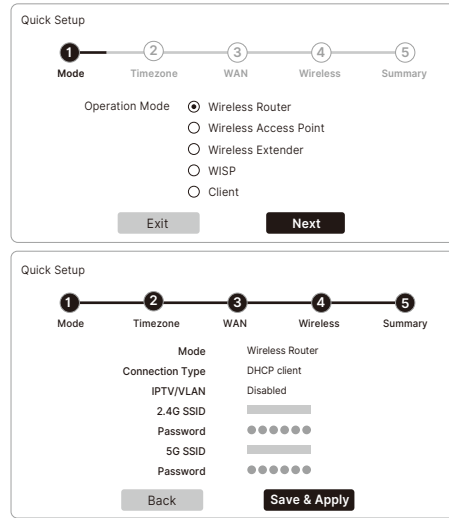

LED

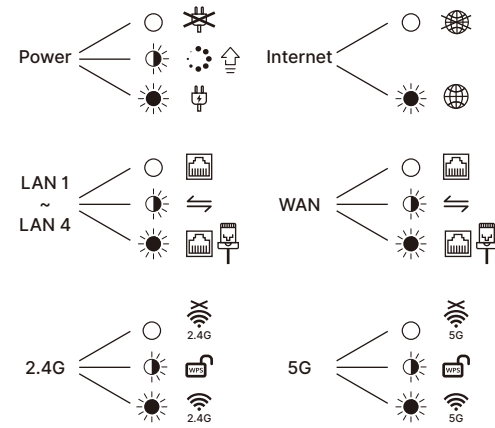

Scan the QR Code to download the Cudy App



EU declaration of conformity

1. English

Cudy hereby declares that this device complies with the essential requirements and other relevant provisions of Directive 2014/30/EU, Directive 2014/35/EU, Directive 2014/53/EU, Directive 2011/65/EU, Directive 2011/65/EC, Directive 2009/125/EC, Directive (EU)2023/826. The product was developed under consideration of Regulations (EU)2019/1782. The original EU Declaration of Conformity is available at <http://www.cudy.com/ce>.

2. Deutsch

Cudy erklärt hiermit, dass dieses Gerät den grundlegenden Anforderungen und anderen relevanten Bestimmungen der Richtlinie 2014/30/EU, Richtlinie 2014/35/EU, Richtlinie 2014/53/EU, Richtlinie 2011/65/EU, Richtlinie (EU)2011/65/EC, Richtlinie 2009/125/EG, Richtlinie (EU)2023/826. Das Produkt wurde unter Berücksichtigung der Verordnung (EU)2019/1782 entwickelt. Die ursprüngliche EU-Konformitätserklärung findet sich unter <http://www.cudy.com/ce>.

3. Español

Cudy declara por la presente que este dispositivo cumple con los requisitos esenciales y otras disposiciones pertinentes de las Directiva 2014/30/UE, Directiva 2014/35/UE, Directiva 2014/53/UE, Directiva 2011/65/UE, Directiva (UE)2011/65/CE, Directiva 2009/125/CE, Directiva (UE)2023/826. El producto se desarrolló considerando el Reglamento (UE)2019/1782. La declaración original de conformidad de la UE está disponible en <http://www.cudy.com/ce>.

4. Italiano

Cudy dichiara con la presente che questo dispositivo è conforme ai requisiti essenziali e alle altre disposizioni pertinenti delle Direttiva 2014/30/UE, Direttiva 2014/35/UE, Direttiva 2014/53/UE, Direttiva 2011/65/UE, Direttiva (UE)2011/65/CE, Direttiva 2009/125/CE, Direttiva (UE)2023/826. Il prodotto è stato sviluppato nel rispetto del Regolamento (UE)2019/1782. La dichiarazione originale di conformità UE è disponibile all'indirizzo <http://www.cudy.com/ce>.

5. Français

Cudy déclare par la présente que cet appareil est conforme aux exigences essentielles et autres dispositions pertinentes des Directive 2014/30/UE, Directive 2014/35/UE, Directive 2014/53/UE, Directive 2011/65/UE, Directive (UE)2011/65/CE, Directive 2009/125/CE, Directive (UE)2023/826. Le produit a été développé en tenant compte du règlement (UE)2019/1782. La déclaration originale de conformité UE est disponible sur <http://www.cudy.com/ce>.

6. Ελληνικά

H Cudy δηλώνει με την παρούσα ότι αυτή η συσκευή συμμορφώνεται με τις βασικές απαιτήσεις και άλλες σχετικές διατάξεις των Οδηγία 2014/30/ΕΕ, Οδηγία 2014/35/ΕΕ, Οδηγία 2014/53/ΕΕ, Οδηγία 2011/65/ΕΕ, Οδηγία (ΕΕ)2011/65/ΕΚ, Οδηγία 2009/125/ΕΚ, Οδηγία (ΕΕ)2023/826. Το προϊόν αναπτύχθηκε λαμβάνοντας υπόψη τον Κανονισμό (ΕΕ)2019/1782. Η αρχική δήλωση συμμορφωσης ΕΕ βρίσκεται στη διεύθυνση <http://www.cudy.com/ce>.

7. Nederlands

Cudy verklaart hierbij dat dit apparaat voldoet aan de essentiële vereisten en andere relevante bepalingen van Richtlijn 2014/30/EU, Richtlijn 2014/35/EU, Richtlijn 2014/53/EU, Richtlijn 2011/65/EU, Richtlijn (EU)2011/65/EC, Richtlijn 2009/125/EG, Richtlijn (EU)2023/826. Het product is ontwikkeld met inachtneming van Verordening (EU)2019/1782. De oorspronkelijke EU-conformiteitsverklaring is beschikbaar op <http://www.cudy.com/ce>.

8. Português

A Cudy declara por meio desta que este dispositivo está em conformidade com os requisitos essenciais e outras disposições relevantes das Diretiva 2014/30/UE, Diretiva 2014/35/UE,

Diretiva 2014/53/UE, Diretiva 2011/65/UE, Diretiva (UE)2015/863, Diretiva 2009/125/CE, Diretiva (UE)2023/826. O produto foi desenvolvido em conformidade com o Regulamento (UE)2019/1782. A declaração original de conformidade da UE está disponível em <http://www.cudy.com/ce>.

9. Polski

Firma Cudy niniejszym oświadcza, że to urządzenie spełnia zasadnicze wymagania i inne stosowne postanowienia Dyrektywa 2014/30/UE, Dyrektywa 2014/35/UE, Dyrektywa 2014/53/UE, Dyrektywa 2011/65/UE, Dyrektywa (UE)2011/65/EC, Dyrektywa 2009/125/WE, Dyrektywa (UE)2023/826. Produkt został opracowany z uwzględnieniem Rozporządzenia (UE)2019/1782. Oryginalna deklaracja zgodności UE znajduje się pod adresem <http://www.cudy.com/ce>.

10. Türkçe

Cudy, bu cihazın aşağıdaki AB Direktiflerinin temel gerekliliklerine ve ilgili hükümlerine uygun olduğunu beyan eder: 2014/30/AB Direktifi, 2014/35/AB Direktifi, 2014/53/AB Direktifi, 2011/65/AB Direktifi, (AB)2015/863 Direktifi, 2009/125/AT Direktifi, (AB)2023/826 Direktifi. Ürün, (AB)2019/1782 Yönetmeliği dikkate alınarak geliştirilmiştir. Orijinal AB Uygunluk Beyanı belgesi şu adreste bulunabilir <http://www.cudy.com/ce>.

11. Norsk

Cudy erklærer herved at denne enhet er i samsvar med de grunnleggende kravene og andre relevante bestemmelser i Direktiv 2014/30/EU, Direktiv 2014/35/EU, Direktiv 2014/53/EU, Direktiv 2011/65/EU, Direktiv (EU)2011/65/EC, Direktiv 2009/125/EG, Direktiv (EU)2023/826. Produktet ble utviklet med hensyn til Forskrift (EU)2019/1782. Den opprinnelige EU-samsvarserklæringen finnes på <http://www.cudy.com/ce>.

12. Dansk

Cudy erklærer herved, at denne enhed er i overensstemmelse med de væsentlige krav og andre relevante bestemmelser i Direktiv 2014/30/EU, Direktiv 2014/35/EU, Direktiv 2014/53/EU, Direktiv 2011/65/EU, Direktiv (EU)2011/65/EC, Direktiv 2009/125/EG, Direktiv (EU)2023/826. Produktet blev udviklet med hensyn til forordning (EU)2019/1782. Den oprindelige EU-overensstemmelseserklæring kan findes på <http://www.cudy.com/ce>.

13. Suomi

Cudy todistaa täällä, että tämä laite täyttää Direktiivii 2014/30/EU, Direktiivii 2014/35/EU, Direktiivii 2014/53/EU, Direktiivii 2011/65/EU, Direktiivii (EU)2011/65/EC, Direktiivii 2009/125/EY, Direktiivii (EU)2023/826 oleelliset vaatimukset ja muut asiaankuuluvat määräykset. Tuote kehitettiin asetuksen (EU)2019/1782 huomioon ottaen. Alkuperäinen EU-yhdenmukaisuusvakuutus on saatavilla osoitteessa <http://www.cudy.com/ce>.

14. Svenska

Cudy förklarar härmed att denna produkt uppfyller de grundläggande kraven och andra relevanta bestämmelser i Direktiv 2014/30/EU, Direktiv 2014/35/EU, Direktiv 2014/53/EU, Direktiv 2011/65/EU, Direktiv (EU)2011/65/EC, Direktiv 2009/125/EG, Direktiv (EU)2023/826. Produkten utvecklades med hänsyn till förordning (EU)2019/1782. Den ursprungliga EU-försäkran om överensstämmelse finns på <http://www.cudy.com/ce>.

15. Čeština

Společnost Cudy tímto prohlašuje, že toto zařízení splňuje základní požadavky a další příslušná ustanovení směrnice 2014/30/EU, směrnice 2014/35/EU, směrnice 2014/53/EU, směrnice 2011/65/EU, směrnice (EU)2011/65/EC, směrnice 2009/125/ES, směrnice (EU)2023/826. Výrobek byl vyvinut s ohledem na Nařízení (EU)2019/1782. Původní prohlášení o shodě EU je k dispozici na <http://www.cudy.com/ce>.

16. Slovenčina

Spoločnosť Cudy týmto vyhlasuje, že toto zariadenie spĺňa základné požiadavky a ďalšie príslušné ustanovenia smernice 2014/30/EU, smernice 2014/35/EU, smernice 2014/53/EU, smernice 2011/65/EU, smernice (EÚ)2011/65/EC, smernice 2009/125/ES, smernice (EÚ)2023/826. Produkt bol vyvinutý s prihliadnutím na Nariadenie (EÚ) 2019/1782.

Původné vyhlásenie o zhode EÚ je dostupné na <http://www.cudy.com/ce>.

17. Magyar

A Cudy ezennel kijelenti, hogy ez az eszköz megfelel a 2014/30/EU Irányelv, 2014/35/EU Irányelv, 2014/53/EU Irányelv, 2011/65/EU Irányelv, (EU)2015/863 Irányelv, 2009/125/EK Irányelv, (EU)2023/826 Irányelv alapvető követelményeinek és egyéb vonatkozó rendelkezéseinek. Az termék az (EU) 2019/1782 rendelet figyelembevételével készült. Az eredeti EU megfelelőségi nyilatkozat itt érhető el <http://www.cudy.com/ce>.

18. Română

Cudy declară prin prezenta că acest dispozitiv este conform cu cerințele esențiale și alte prevederi relevante ale Directivei 2014/30/UE, Directivei 2014/35/UE, Directivei 2014/53/UE, Directivei 2011/65/UE, Directivei (UE)2011/65/CE, Directivei 2009/125/CE, Directivei (UE)2023/826. Produsul a fost dezvoltat în conformitate cu Regulamentul (UE)2019/1782. Declarația originală de conformitate CE este disponibilă la <http://www.cudy.com/ce>.

19. Български

Cudy декларира с настоящото, че това устройство отговаря на основните изисквания и другите приложения разпоредби на Директива 2014/30/ЕС, Директива 2014/35/ЕС, Директива 2014/53/ЕС, Директива 2011/65/ЕС, Директива (ЕС)2011/65/ЕО, Директива (ЕС)2015/863, Директива 2009/125/ЕО, Директива (ЕС)2023/826. Продуктът е разработен съобразно Регламент (ЕС)2019/1782. Оригиналната декларация за съответствие на ЕС е достъпна на <http://www.cudy.com/ce>.

20. Lietuvių kalba

Cudy šiuo pareiškia, kad šis įrenginys atitinka esminius reikalavimus ir kitas svarbias Direktyvą 2014/30/ES, Direktyvą 2014/35/ES, Direktyvą 2014/53/ES, Direktyvos 2011/65/ES, Direktyvos (ES)2011/65/EO, Direktyvos 2009/125/EG, Direktyvos (ES)2023/826 nuostatas. Produkto buvo sukurtas atsižvelgiant į Reglamentą (ES)2019/1782. Originali ES atitikties deklaracija pateikiama <http://www.cudy.com/ce>.

21. Українська

Cudy цим заявляє, що цей пристрій відповідає основним вимогам та іншим відповідним положенням Директива 2014/30/EU, Директива 2014/35/EU, Директива 2014/53/EU, Директива 2011/65/EU, Директива (EU)2011/65/EC, Директива 2009/125/EG, Директива (EU)2023/826. Продукт був розроблений з урахуванням Регламенту (EC)2019/1782. Оригінальна декларація відповідності ЄС доступна за адресою <http://www.cudy.com/ce>.

22. Hrvatski

Cudy ovime izjavljuje da je ovaj uređaj u skladu s bitnim zahtjevima i drugim relevantnim odredbama Direktiva 2014/30/EU, Direktiva 2014/35/EU, Direktiva 2014/53/EU, Direktiva 2011/65/EU, Direktiva (EU)2011/65/EC, Direktiva 2009/125/EG, Direktiva (EU)2023/826. Proizvod je razvijen uzimajući u obzir Uredbu (EU)2019/1782. Izvorna EU izjava o skladnosti dostupna je na <http://www.cudy.com/ce>.

23. Slovenščina

Cudy s tem izjavlja, da je ta naprava skladna z bistvenimi zahtevami in drugimi relevantnimi določili Direktiva 2014/30/EU, Direktiva 2014/35/EU, Direktiva 2014/53/EU, Direktiva 2011/65/EU, Direktiva (EU)2011/65/EC, Direktiva 2009/125/EG, Direktiva (EU)2023/826. Izdelek je bil razvit ob upoštevanju Uredbe (EU)2019/1782. P prvotna izjava EU o skladnosti je na voljo na <http://www.cudy.com/ce>.

24. Latviski

Cudy ar šo paziņo, ka šī ierīce atbilst Direktīva 2014/30/EU, Direktīva 2014/35/EU, Direktīva 2014/53/EU, Direktīva 2011/65/EU, Direktīva (EĻ)2011/65/EC, Direktīva 2009/125/EG, Direktīva (EĻ)2023/826 prasībām un citiem attiecīgo noteikumiem. Produkts tika izstrādāts, pamot vērs Regulu (ES)2019/1782. Sākotnējā ES atbilstības deklarācija pieejama <http://www.cudy.com/ce>.

Enjoy the Internet!

25. Eesti

Cudy kinnitab käesolevaga, et see seade vastab direktiiv 2014/30/EL, direktiiv 2014/35/EL, direktiiv 2014/53/EL, direktiiv 2011/65/EL, direktiiv (EL)2015/863, direktiiv 2009/125/EL, direktiiv (EL)2023/826 põhinõuetele ja muudele asjakohastele sätetele. Toode arendati arvestades määrust (EL)2019/1782. Originaalne EL vastavusdeklaratsioon on saadaval aadressil <http://www.cudy.com/ce>.

WEEE

According to the EU Directive on Waste Electrical and Electronic Equipment (WEEE - 2012/19 / EU), this product must not be disposed of as normal household waste. Instead, they should be returned to the place of purchase or taken to a public collection point for recyclable waste. By ensuring this product is disposed of correctly, you will help prevent potential negative consequences for the environment and human health, which could otherwise be caused by inappropriate waste handling of this product. For more information, please contact your local authority or the nearest collection point. Improper disposal of this type of waste may result in penalties according to national regulations.

GNU General Public License Notice

The software code in this product was created by third parties and is licensed under the GNU General Public License ("GPL"). If applicable, Cudy ("Cudy" in this context refers to the Cudy entity offering respective software for download or being in charge of the distribution of products that contain respective code) makes the corresponding GPL source code available upon request via the official website, either independently or with the assistance of third parties (such as Shenzhen Cudy Technology Co., Ltd.).

For GPL-related questions, email support@cudy.com. In addition, Cudy offers a GPL-Code-Centre under <https://www.cudy.com/gplcodecenter/download> where users can get the GPL source codes used in Cudy products for free. Please note, that the GPL-Code-Centre is only provided as a courtesy to Cudy's customers but may neither offer a full set of source codes used in all products nor always provide the latest or actual version of such source codes. The GPL code used in this product is subject to the copyrights of one or more authors and is supplied WITHOUT ANY WARRANTY.

